

Depuis 100 ans, Anchor Danly fabrique systématiquement des blocs à colonnes, des plaques d'acier, des pièces de machinerie, des composants pour blocs à colonnes et des ouvrages métalliques sur mesure de la plus haute qualité alliant des technologies éprouvées et un contrôle rigoureux de la qualité. Nous priorisons une démarche centrée sur le client afin de fournir des solutions rentables.

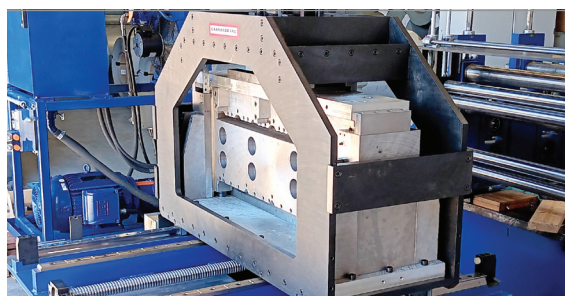

### Intégration verticale :

Anchor Danly propose des solutions clé-en-main relativement aux plaques d'acier, notamment la fabrication de pièces, le découpage, le meulage, l'usinage, le soudage, l'assemblage, la peinture et la livraison de produits de plus de 20 000 kg (45 000 lb). Grâce à nos capacités complètes en matière de traçabilité et de logistique, nous prenons en charge toutes les étapes à même nos propres installations.



### Fabrication :

Depuis 1956, nous nous spécialisons dans la fabrication d'éléments en acier et offrons des composants, bases de machines et produits de transformation des métaux fabriqués sur mesure. Figurent parmi nos services le meulage, le recuit de détente, l'usinage CNC le soudage et la finition, le tout effectué dans un souci de précision et de qualité.

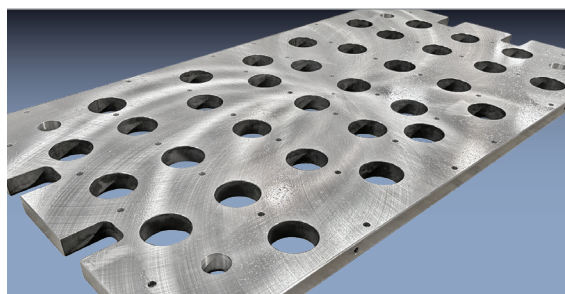

### Usinage et fabrication de plaques de précision :

Depuis 1922, nous sommes un pionnier dans la fabrication d'outils et de blocs à colonnes, dont le tout premier bloc à colonnes de guidage interchangeables. En tant que fabricant d'équipement d'origine (OEM) pour les blocs à colonnes Danly, Lempco, et Anchor, nous offrons un soutien d'experts appuyé par plus d'un siècle d'expertise cumulée.



### Plaques d'acier :

Forte d'un inventaire de plaques d'acier de quelque 4 000 tonnes, Anchor Danly fournit divers services de traitement de plaques, dont le découpage, l'usinage et le meulage, ainsi qu'une traçabilité complète depuis l'aciérie jusqu'à la livraison. Nous offrons la livraison en temps opportun à l'ensemble de nos clients partout en Amérique du Nord.



# FABRICATION DE PRÉCISION

VOTRE PARTENAIRE DE CHOIX POUR LES SOLUTIONS EN ACIER DE POINTE

INVENTAIRE DE PRODUITS  
ET PLAQUES D'ACIER

RECTIFICATION AU  
BLANCHARD

USINAGE A COMMANDE  
NUMÉRIQUE (CNC)

RECUI DE DÉTENTE

OXYCOUPAGE A CONTRÔLE  
NUMÉRIQUE (CNC)

CONTRÔLE DE LA QUALITÉ

LIVRAISON

AD01-0225-FRE



**Siège social de l'entreprise**  
2590 Ouellette Ave.  
Windsor (Ontario) Canada N8X 1L7  
Téléphone : 519-966-4431  
Sans frais au Canada : 1-800-265-5007  
Sans frais aux États-Unis : 1-800-543-3790  
windsorquotes@anchordanly.com

**Anchor Danly Cambridge**  
311 Pinebush Rd.  
Cambridge (Ontario) Canada N1T 1B2  
Téléphone : 519-740-3060  
Sans frais au Canada : 1-800-265-7842  
cambridgequotes@anchordanly.com

**Anchor Danly Ithaca**  
255 Industrial Pkwy.  
48847 Ithaca, Michigan, É.-U.  
Téléphone : 989-875-5400  
Sans frais aux États-Unis : 1-800-243-2659  
ithacaquotes@anchordanly.com

**Anchor Danly Montréal**  
1450 Alphonse D-Roy  
Montréal (Québec) Canada H1W 2K8  
Téléphone : 514-525-5560  
Sans frais au Canada : 1-800-263-5560  
montrealquotes@anchordanly.com





# Votre partenaire pour la fourniture de services de fabrication de précision

Spécialistes du secteur de la fabrication de l'acier, Anchor Danly est le fournisseur de confiance de produits de l'acier sur mesure et standard de grande qualité pour des entreprises manufacturières du monde entier. Grâce à nos multiples installations, à notre vaste parc d'équipement et à notre capacité de manutentionner des pièces de grandes dimensions, nous continuons d'être au premier rang du secteur de la fabrication de l'acier en Amérique du Nord. Chez Anchor Danly, nous nous engageons à aider nos clients à demeurer compétitifs à l'échelle mondiale en leur fournissant des produits de qualité supérieure, un service d'exception et des prix concurrentiels.

## Leaders mondiaux du secteur de la fabrication de l'acier

### Des experts de la chaîne d'approvisionnement :

Fort d'un inventaire de plaques d'acier de 4 000 tonnes, Anchor Danly est parmi les plus grands acquéreurs d'acier et de produits connexes auprès des plus grandes aciéries. Nos matériaux sont entièrement traçables en amont afin d'assurer la qualité et la fiabilité de nos produits. Notre chaîne d'approvisionnement établie nous permet d'offrir la livraison rapide et un service d'exception à nos clients.

### Expertise en usinage :

Avec plus d'un siècle d'expertise en usinage dans quatre installations, Anchor Danly est outillée pour prendre en charge d'imposants programmes et de vastes projets de soudage. Nos machines ultramodernes et notre personnel qualifié nous permettent de veiller à produire des résultats de haute qualité et de précision.

### Effectif qualifié :

Depuis notre équipe d'ingénieurs jusqu'à nos spécialistes techniques des ventes, en passant par les experts-soudeurs dans nos ateliers, Anchor Danly fournit l'expertise nécessaire pour aider nos clients à demeurer concurrentiels sur les marchés mondiaux.

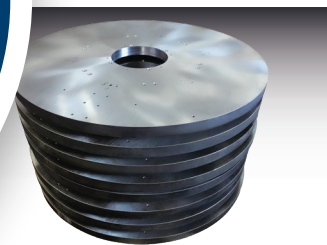
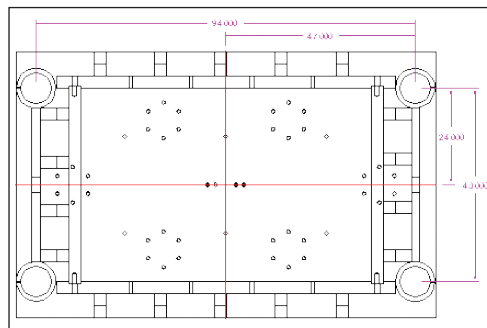
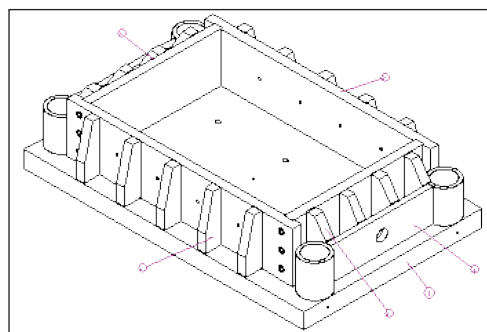

PLATEAUX D'INDEXAGE ET PLAQUES

En tant que fournisseur de confiance de solutions aux secteurs de la robotique et de l'automatisation, Anchor Danly produit des composants de qualité et de précision dont des plateaux d'indexage, plaques et autres éléments sur mesure.

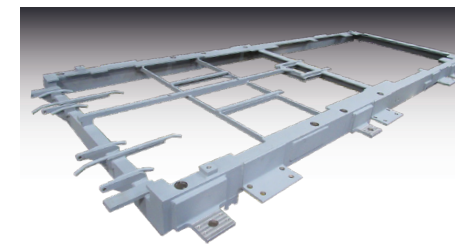

BASES DE MACHINES DE PRÉCISION

Nos châssis et bases fabriqués sur mesure sont conçus selon des spécifications exactes. Nous proposons des options pour les cavités, trous, goujons et surfaces usinées avec précision sur rectifieuse Blanchard.



DÉCOUPAGE ET MEULAGE

Avec plus de 35 rectifieuse Blanchard répartis à travers nos installations, nous veillons au contrôle complet de la qualité du processus.



## L'avantage Anchor Danly :



Chez Anchor Danly, nous formons le prolongement de vos ressources internes d'ingénierie et fournissons l'expertise qui vous permettra d'acquiescer un avantage concurrentiel. Qu'il s'agisse de nos éléments soudés, tables et bases clé-en-main, ou de nos ouvrages industriels fabriqués sur mesure dans le respect de votre budget, nous vous aidons à vous démarquer de la concurrence.



BASE D'AUTOMATISATION SUR MESURE

Fabriqués dans le respect précis des spécifications de la CAO, nos produits sont découpés, soudés, usinés et peints au gré de vos besoins, afin d'accélérer la livraison de systèmes complexes aux concepteurs de solutions d'automatisation.

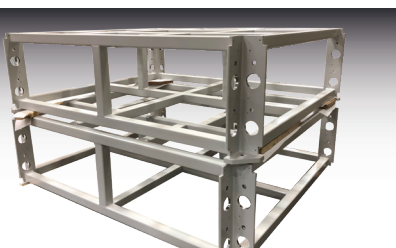

PEINTURE SUR MESURE

Anchor Danly livre des ensembles soudés correspondant à vos spécifications de peinture exactes, emballés selon vos besoins, et expédiés de manière fiable à travers l'Amérique du Nord.



BASES DE MACHINES

Depuis plus de 40 ans, nous fabriquons des bases de machines sur mesure au regard des normes les plus rigoureuses de l'industrie, y compris en matière d'impression, d'outillage des machines, d'essai des matériaux et de fabrication à la presse.